

Saunasteuerung K2-NEXT

MONTAGE- UND GEBRAUCHSANWEISUNG
Deutsch

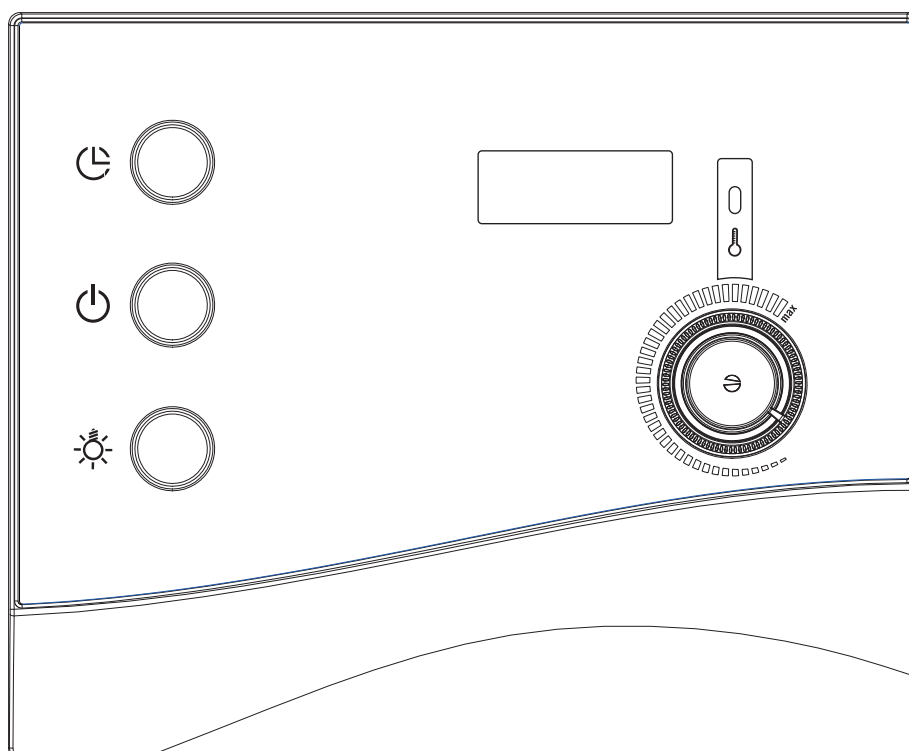

DE

Montageanweisung

Allgemeine Sicherheitshinweise	2
1 Saunasteuerung montieren	3
2 Ofenfühler mit Übertemperatur-Sicherung montieren	4
3 Optionaler Türschalter	4
4 Prüfungen	5
Technische Daten	12

Gebrauchsanweisung

Allgemeine Sicherheitshinweise	6
1 Betriebsarten	7
2 Anzeigen	7
3 Optionale Saunatür-Überwachung bei eingestellter Vorwahlzeit	7
4 Fehlermeldungen	8
5 Steuerung und Innenraumbeleuchtung ein- / ausschalten	8
6 Schnellstart	9
7 Betrieb mit Vorwahlzeit	9
8 Reinigung	10
9 Bei längeren Betriebspausen	10
10 Fehler und mögliche Abhilfe	10
11 Wartung	11
12 Kundendienst	11
Technische Daten	12
Anschlussplan	13

WE DO IT FIRST.

Sehr geehrter Monteur,

- Die Montage darf nur durch einen Elektrofachmann oder einer vergleichsweise qualifizierten Person ausgeführt werden.
- Arbeiten an der Saunasteuerung dürfen nur im spannungsfreien Zustand ausgeführt werden.
- Lesen Sie diese Montageanweisung sorgfältig vor der Montage der Saunasteuerung. Damit nutzen Sie alle Vorteile, die das Gerät bietet und beugen Schäden vor.
- Beim Auftreten besonderer Probleme, die in dieser Montageanweisung nicht ausführlich genug behandelt werden, wenden Sie sich zu Ihrer eigenen Sicherheit an Ihren Lieferanten.
- Eigenmächtige Änderungen oder Umbauten an der Saunasteuerung sind aus Sicherheitsgründen nicht gestattet.
- Technische Änderungen vorbehalten.

Bedeutung der in der Montageanweisung verwendeten Zeichen:**WARNUNG:**

bei Nichtbeachtung besteht die Möglichkeit einer schweren oder sogar tödlichen Verletzung.

**VORSICHT:**

bei Nichtbeachtung besteht die Möglichkeit von mittleren bis leichten Verletzungen oder Sachschäden.

**HINWEIS:**

gibt Anwendungstipps und nützliche Informationen.

Bewahren Sie diese Montage- und Gebrauchsanweisung sorgfältig in der Nähe der Saunasteuerung auf, um jederzeit Sicherheitshinweise und wichtige Informationen zur Bedienung nachschlagen zu können.

Allgemeine Sicherheitshinweise

Beachten Sie auch die speziellen Sicherheitshinweise der einzelnen Kapitel.

DE**Installation:**

- In der Installation ist eine dreipolige Abschaltmöglichkeit mit 3 mm Kontaktöffnung vorzusehen. (In der Regel durch die Sicherung gegeben).

Bestimmungsgemäßer Gebrauch:

- Vor dem Einschalten der Saunasteuerung ist sicher zu stellen, dass keine brennbaren Gegenstände auf dem Ofen abgelegt sind.
- Die Saunasteuerung K2-NEXT dient zum Steuern und Regeln der Funktionen gemäß den Technischen Daten.
- Die Saunasteuerung K2-NEXT darf nur zum Steuern und Regeln von 3 Heizkreisen mit maximal 3,0 kW Heizleistung pro Heizkreis eingesetzt werden.
- Dieses Gerät ist nicht dafür bestimmt, durch Personen (einschließlich Kinder) mit eingeschränkten psychischen, sensorischen oder geistigen Fähigkeiten oder mangels Erfahrung und / oder mangels Wissen benutzt zu werden, es sei denn, sie werden durch eine für ihre Sicherheit zuständige Person beaufsichtigt oder erhalten von ihr Anweisungen, wie das Gerät zu benutzen ist.
- Kinder sollten beaufsichtigt werden, um sicherzustellen, dass sie nicht mit dem Gerät spielen.

Entsorgung:

- Bitte entsorgen Sie Verpackungsmaterialien nach den gültigen Entsorgungsrichtlinien.

WE DO IT FIRST.

1 Saunasteuerung montieren Abbildung 1 3

Die Saunasteuerung wird in ca. 1,70 Meter Höhe neben der Kabinentür oder gemäß der Kabinenhersteller-Empfehlung montiert.

Die elektrische Versorgung erfolgt als Festanschluss. Die Qualität der Netzanschlussleitung ist min. H07RN-F.

VORSICHT - Schäden am Gerät:

Die Steuerung ist spritzwassergeschützt (Schutzgrad IP X4). Trotzdem sollte die Steuerung nicht direkt mit Wasser in Berührung kommen.

Die Steuerung an einem trockenen Ort montieren.

Die Umgebungsbedingungen von 40° Celsius und einer maximalen Luftfeuchte von 95 Prozent nicht überschreiten.

1. Drehknopf 3 abziehen.
2. Verriegelung 8 leicht eindrücken und die Gehäuseabdeckung abnehmen.
3. Kreuzschlitzschraube in ca. 1,80 Meter Höhe bis zum Abstand von 7 mm zur Saunawand eindrehen (siehe Detail).
4. Gehäuseunterteil 1 in Position 2 auf die montierte Kreuzschlitzschraube einhängen.
5. Zwei Kreuzschlitzschrauben, 20 mm Länge, in die unteren Befestigungsbohrungen 10 eindrehen. Sicherem Sitz des Gehäuseunterteiles 1 prüfen.

VORSICHT - Schäden am Gerät:

Die Steuerung K2-NEXT darf nur zum Steuern und Regeln von 3 Heizkreisen mit maximal 3,0 kW Heizleistung pro Heizkreis eingesetzt werden.

Die Ofenfühler- und Türschalter-Leitungen müssen zu anderen Netzleitungen getrennt im Anschlussbereich für Kleinspannung 4 der Steuerung verlegt werden.

6. Ofenfühler-Leitungen durch die Montageöffnungen 7 (Anschlussbereich für Kleinspannung 4) in das Gehäuseunterteil 1 führen und gemäß dem Schaltplan an der Anschlussklemme 5 anschließen.
7. **Nur bei optionalem Türschalter:**
Türschalter-Leitungen durch die Montageöffnungen 7 (Anschlussbereich für Kleinspannung 4) in das Gehäuseunterteil 1 führen und gemäß dem Schaltplan an der Anschlussklemme 5 anschließen.
8. Versorgungs-, Heizsystem- und Lichtleitungen durch die Montageöffnungen 9 (Anschlussbereich für 230 V / 400 V 12) in das Gehäuseunterteil 1 führen und gemäß dem Schaltplan an der Anschlussklemme 11 anschließen.
9. Schutzleitungen auf der Schutzleiterklemme 6 anklemmen.
10. Drei Taster 14 aus der Gehäuseabdeckung entfernen. Dazu Taster 14 von der Gehäuse-Innenseite mit einem stumpfen Gegenstand herausdrücken.
11. Gehäuseabdeckung auf das Gehäuseunterteil 1 aufsetzen, nach unten schwenken und bis zum hörbaren Einrasten drücken. Sicherem Sitz der Steuerung prüfen.
12. Drei Taster 14 aufsetzen.
13. Drehknopf 3 (auf die Abflachung der Steckachse achten) aufsetzen.

WE DO IT FIRST.

2 Ofenfühler FI mit Übertemperatursicherung montieren Abbildung

Der Ofenfühler mit Übertemperatursicherung wird in der Saunakabine circa 15 cm unterhalb der Decke oberhalb des Heizsystems, oder nach Angaben des Kabinenherstellers montiert.











Der Ofenfühler mit Übertemperatursicherung darf nur mit der beiliegenden bis 150°C temperaturbeständigen Anschlussleitung angeschlossen werden.



VORSICHT - Doppelisolation ist notwendig:

Die Ofenfühlerleitung muss zu anderen Netzleitungen im Anschlussbereich für Kleinspannung der Steuerung verlegt werden.

Einfach isolierte Leitungen müssen durch ein Rohr (Doppelisolation) geschützt sein.

1. 4-polige Leitung  zum Montageort des Ofenfühlers  in der Kabinenwand verlegen und mit Leitungsschellen fixieren.
2. Zwei Halbschalen  des Ofenfühlers  auseinanderziehen und vier Anschlüsse der temperaturbeständigen Anschlussleitung gemäß dem Schaltplan ankleben.
3. Runde Anschlussplatte  mit den Anschlüssen quer in die Halbschalen  einlegen, Halbschalen  schließen und mit den beiden Kreuzschlitzschrauben , Länge 9 mm verschrauben. Sicherem Verschluss des Ofenfühlers  prüfen.
4. Prüfungen gemäß dem Kapitel „**Prüfungen**“ vornehmen.
5. Ofenfühler  fluchtend mit der Heizung im Abstand von 15 cm zur Decke, oder nach Angaben des Kabinenherstellers mit zwei Holzschrauben  auf die Kabinenwand schrauben.

3 Optionaler Türschalter

Der optionale Türschalter wird gemäß der dem Türschalter beiliegenden Montageanweisung oder nach Angaben des Kabinen-Herstellers montiert.

4 Prüfungen

Die Prüfungen müssen von einem zugelassenen Elektroinstallateur durchgeführt werden.

DE



WARNUNG - Stromschlag:

Die nachfolgenden Prüfungen werden bei eingeschalteter Versorgungsspannung durchgeführt.

1. Prüfen der Schutzleiterklemmen-Kontaktierung.
2. Prüfung der Sicherheitsabschaltung Ofenfühler/ -Sicherung mit Leitung:
 - Das Lösen der Leitungen muss am Ofenfühler durchgeführt werden, dadurch werden die Ofenfühler-Leitungen in die Prüfung einbezogen.
 - Beim Lösen der weißen bzw. roten Ofenfühler-Leitung und bei Kurzschluss der weißen Leitung muss das Heizsystem selbständig abschalten (Rote Kontrollleuchte  blinkt).
3. Prüfen der Phasendurchschaltung für Saunabetrieb L1, L2, L3 zu U, V, W.

WE DO IT FIRST.

Sehr geehrter Anwender,

- Lesen Sie diese Gebrauchsanweisung sorgfältig vor dem Gebrauch der Saunasteuerung. Damit nutzen Sie alle Vorteile, die das Gerät bietet und beugen Schäden vor.
- Beim Auftreten besonderer Probleme, die in dieser Gebrauchsanweisung nicht ausführlich genug behandelt werden, wenden Sie sich zu Ihrer eigenen Sicherheit an Ihren Lieferanten.
- Eigenmächtige Änderungen oder Umbauten an der Saunasteuerung sind aus Sicherheitsgründen nicht gestattet.
- Technische Änderungen vorbehalten.

Bedeutung der in der Gebrauchsanweisung verwendeten Zeichen:

**WARNUNG:**

bei Nichtbeachtung besteht die Möglichkeit einer schweren oder sogar tödlichen Verletzung.

**VORSICHT:**

bei Nichtbeachtung besteht die Möglichkeit von mittleren bis leichten Verletzungen oder Sachschäden.

**HINWEIS:**

gibt Anwendungstips und nützliche Informationen.

**Feuergefahr**

Bewahren Sie diese Montage- und Gebrauchsanweisung sorgfältig in der Nähe der Steuerung auf, um jederzeit Sicherheitshinweise und wichtige Informationen zur Bedienung nachschlagen zu können.

Allgemeine Sicherheitshinweise

Beachten Sie auch die speziellen Sicherheitshinweise der einzelnen Kapitel.

Bestimmungsgemäßer Gebrauch:

- Vor dem Einschalten der Saunasteuerung und beim Einstellen einer Vorwahlzeit (Zeit bis zum Starten des Ofens) ist sicherzustellen, dass keine brennbaren Gegenstände auf dem Ofen abgelegt sind.
- Die Saunasteuerung K2-NEXT dient zum Steuern und Regeln der Funktionen gemäß den Technischen Daten.
- Es dürfen keine Gegenstände auf dem Ofen abgelegt werden.
- Die Saunasteuerung K2-NEXT darf nur zum Steuern und Regeln von 3 Heizkreisen mit maximal 3,0 kW Heizleistung pro Heizkreis eingesetzt werden.
- Dieses Gerät ist nicht dafür bestimmt, durch Personen (einschließlich Kinder) mit eingeschränkten psychischen, sensorischen oder geistigen Fähigkeiten oder mangels Erfahrung und / oder mangels Wissen benutzt zu werden, es sei denn, sie werden durch eine für ihre Sicherheit zuständige Person beaufsichtigt oder erhalten von ihr Anweisungen, wie das Gerät zu benutzen ist.
- Kinder sollten beaufsichtigt werden, um sicherzustellen, dass sie nicht mit dem Gerät spielen.

Entsorgung:

- Altgeräte enthalten wiederverwendbare Materialien. Geben Sie deshalb Altgeräte nicht einfach auf die nächste Mülldeponie, sondern erkundigen Sie sich bei Ihrer Stadt- oder Gemeindeverwaltung nach der Möglichkeit der Wiederverwertung.

Bei längeren Betriebspausen:

Bei längeren Betriebspausen Hauptsicherungen der Steuerung im Sicherungskasten ausschalten.

WE DO IT FIRST.

1 Betriebsarten- Abbildung 4

Die Saunasteuerung kann direkt als Schnellstart (siehe Kapitel 6) oder nach Ablauf einer eingestellten Vorwahlzeit - Zeit bis zum Einschalten des Ofens (siehe Kapitel 7) - gestartet werden.

2 Anzeigen



Selbsttest der Steuerung (Anzeige blinkt).

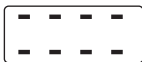

Heizung ist in Betrieb.



Heizung ist nicht in Betrieb.



Tür der Saunakabine ist offen (nur bei optionaler Saunatür-Überwachung).

3 Optionale Saunatür-Überwachung

Zum Schutz vor Brandgefahr wird die Saunatür nach dem Einstellen einer Vorwahlzeit (Zeit bis zum Einschalten des Ofens) überwacht.

Um zu verhindern, dass nach dem Einstellen einer Vorwahlzeit jemand in die Kabine geht und beispielsweise Gegenstände auf den Ofen ablegt, besitzt die Steuerung eine Sicherheits-Abschaltung, die je nach Betriebszustand reagiert:

3.1 Betriebszustand - Ofen heizt nicht

Die Vorwahlzeit wurde eingestellt. Die Heizung ist noch nicht in Betrieb. Die Saunatür wird geöffnet:

- Es ertönt ein wiederholter Piepton,
- in der Anzeige 2 erscheint die Meldung **door**,
- die eingestellte Vorwahlzeit wird gelöscht.

Nach dem Schließen der Saunatür muss die Vorwahlzeit erneut eingestellt werden.

3.2 Betriebszustand - Ofen heizt

Die Vorwahlzeit ist abgelaufen. Die Heizung ist in Betrieb. Die Saunatür wird geöffnet:

1. Die Temperatur ist unter 40°C:

- Es ertönt ein wiederholter Piepton,
- in der Anzeige 2 erscheint die Meldung **door**.

Nach dem Schließen der Saunatür muss die Vorwahlzeit erneut eingestellt oder die Steuerung neu gestartet werden.

2. Die Temperatur ist über 40°C:

Bei kurzzeitigem Öffnen der Saunatür (kürzer als 5 Sekunden) erfolgt keine Meldung. Bei längerem Öffnen der Saunatür:

- ertönt ein wiederholter Piepton,
- die Kontrollleuchte 1 blinkt,
- die Heizung wird abgeschaltet,
- in der Anzeige 2 erscheint die Meldung **door**.

Nach dem Schließen der Saunatür wird die Heizung wieder eingeschaltet.

- der Piepton verstummt,
- die Anzeige **door** erlischt.

4 Fehlermeldungen- Abbildung

4.1 Fehlermeldungen in der Anzeige :

Eine Fehlermeldung signalisiert einen elektrischen Defekt der Anlage.

Die Steuerung ist nicht mehr betriebsbereit:

1. Fehlermeldung notieren.
2. Hauptsicherungen der Steuerung im Sicherungskasten ausschalten.
3. Verständigen Sie Ihren Kundendienst.
4. Kennzeichnen Sie die Steuerung als defekt.

Mit den folgenden Fehlermeldungen in der Anzeige  können Sie Ihrem Kundendienst Informationen über mögliche Fehler geben.

Die Fehlermeldungen bedeuten:

E-F1: Leitungskurzschluss / unterbrochene Leitung / Ofenfühler defekt.

E- 12: Unterbrochene Leitung oder Schaden an der Übertemperatur-Sicherung.

E-P I: Schaden im Potentiometer  für die Temperatureinstellung.

4.2 Rote Kontrollleuchte blinkt:

Die Steuerung schaltet beim Ansprechen der Übertemperatur-Sicherung die Heizung automatisch ab.

Die Steuerung ist nicht mehr betriebsbereit:

1. Hauptsicherungen der Steuerung im Sicherungskasten ausschalten.
2. Verständigen Sie Ihren Kundendienst.
3. Kennzeichnen Sie die Steuerung als defekt.

5 Steuerung und Innenraumbelichtung ein- / ausschalten



5.1 Steuerung einschalten





WARNUNG - Feuergefahr:



Vor dem Einschalten der Saunasteuerung und beim Einstellen einer Vorwahlzeit (Zeit bis zum Starten des Ofens) ist sicherzustellen, dass keine brennbaren Gegenstände auf dem Ofen abgelegt sind.

1. Steuerung am EIN / AUS Schalter  einschalten. Es erfolgt ein Selbsttest:
 - Die Kontrollleuchte  leuchtet kurz.
 - Ein Summer piept einmal.
 - In der Anzeige  blinkt: **00.00**
 - Die Steuerung ist betriebsbereit.

5.2 Steuerung ausschalten

1. Nach beendetem Saunabad den EIN / AUS Schalter  ausschalten.
 - Die Kontrollleuchte  erlischt.
 - Die Steuerung ist ausgeschaltet.

5.3 Die Sauna-Innenraumbelichtung ein- / ausschalten

1. Taste  schaltet die Sauna-Innenbeleuchtung EIN / AUS.



WE DO IT FIRST.

6 Schnellstart- Abbildung

6.1 Steuerung einschalten

Steuerung gemäß Kapitel 5.1 einschalten.

6.2 Steuerung einstellen und starten

1. Mit dem Drehknopf  die gewünschte Temperatur einstellen.
Markieren Sie sich die Ihnen angenehme Temperatur, z.B. mit einem Bleistiftstrich.
2. Zeittaste  kurz drücken (kleiner 2 Sekunden)
 - Die Heizung beginnt zu heizen.
 - Die Kontrollleuchte  leuchtet permanent.

Wenn die gemessene Kabinentemperatur kleiner als die eingestellte Solltemperatur ist, wird der Ofen angesteuert. Der Ofen heizt.

Wenn die gemessene Kabinentemperatur größer als die eingestellte Solltemperatur ist, wird der Ofen nicht angesteuert.

6.3 Steuerung ausschalten

Steuerung gemäß Kapitel 5.2 ausschalten.

7 Betrieb mit Vorwahlzeit

7.1 Steuerung einschalten





Steuerung gemäß Kapitel 5.1 einschalten.

7.2 Vorwahlzeit einstellen

Es wird die Zeit bis zum Einschalten des Ofens eingestellt. Die minimal einstellbare Zeit beträgt 15 Minuten (Anzeige 00.15), die maximal einstellbare Zeit beträgt 23 Std.und 45 Minuten (Anzeige 23.45).

HINWEIS - Optionale Saunatur-Überwachung:

Zum Schutz vor Brandgefahr wird die Saunatur nach dem Einstellen der Vorwahlzeit überwacht (siehe Kapitel 3).

1. Zeittaste  drücken und gedrückt halten.
 - Die Vorwahlzeit wird auf Null zurückgestellt und zählt danach in 15 Minuten Schritten.
2. Zeittaste  loslassen.
 - Die Anzeige  zeigt die gewählte Vorwahlzeit.
 - Die Vorwahlzeit wird gestartet und die jeweils verbleibende Zeit bis zum Start des Ofens angezeigt.
3. Mit dem Drehknopf  die gewünschte Temperatur einstellen.
 - Markieren Sie sich die Ihnen angenehme Temperatur, z.B. mit einem Bleistiftstrich.

Nach Ablauf der Vorwahlzeit wird der Ofen gestartet. Wenn die gemessene Kabinentemperatur kleiner als die eingestellte Solltemperatur ist, wird der Ofen angesteuert. Die Steuerung heizt.

Wenn die gemessene Kabinentemperatur größer als die eingestellte Solltemperatur ist, wird der Ofen nicht angesteuert.

7.3 Vorwahlzeit löschen

1. Zeittaste  kurz drücken.
 - Die Vorwahlzeit wird gelöscht.

7.4 Steuerung ausschalten

Steuerung gemäß Kapitel 5.2 ausschalten.

8 Reinigung- Abbildung 4

VORSICHT - Schäden am Gerät:

Die Steuerung sollte nicht mit Wasser übergossen oder sehr feucht gereinigt werden.

Benutzen Sie zum Reinigen ein leicht angefeuchtetes Reinigungstuch, das mit etwas milder Seifenlauge (Spülmittel) versehen ist.

9 Bei längeren Betriebspausen

Hauptsicherungen der Steuerung im Sicherungskasten ausschalten.

10 Fehler und mögliche Abhilfe

10.1 Automatische Zeitbegrenzung

- Die Steuerung schaltet nach 6 Stunden permanenter Heizzeit die Heizung automatisch ab.
- Zum weiteren Betrieb den EIN / AUS Schalter 5 ausschalten und nach 10 Sekunden wieder einschalten.

10.2 Innenraumbelichtung leuchtet nicht

- EIN / AUS Schalter 5 ausschalten.
- Hauptsicherungen der Steuerung im Sicherungskasten ausschalten.
- Glühlampe austauschen.
- Hauptsicherungen einschalten und Taste 4 betätigen.
- Leuchtet die Innenraumbelichtung weiterhin nicht, verständigen Sie bitte Ihren Kundendienst.

11 Wartung

- Die Steuerung ist wartungsfrei.
- Im gewerblichen Einsatz ist die Steuerung gemäß den aktuellen Unfall-Verhütungs-Vorschriften zu Warten / Prüfen.

12 Kundendienst

- Bitte tragen Sie Ihre Kundendienst-Adresse hier ein:

.....

.....

.....

.....

sentiotec GmbH
world of wellness
Oberregauer Straße 48
A-4844 Regau
T: +43 (0) 7672 27720-567
F: +43 (0) 7672 27720-801
E-Mail: support@sentiotec.com
www.sentiotec.com

WE DO IT FIRST.

Technische Daten

Abmessungen: L x B x T: 238 x 195 x 73,50 mm

Umgebungsbedingungen:

Lagertemperatur:	-25°C bis + 70°C
Umgebungstemperatur:	-10°C bis + 40°C
Luftfeuchtigkeit:	max. 95 %

Minimale Temperaturbeständigkeit der Anschlussleitungen:

Heizsystem-, Licht-, Ofenleitungen mindestens 150°C Temperaturbeständigkeit.

Maximale Leitungslängen:

Ofenfühler:	3 m
-------------	-----

Steuerung:

Schaltspannung / dreiphasig 3N:	400 V
Frequenz:	50 Hz
Schaltleistung / Heizung AC 1:	3 x 3 kW
Schaltstrom pro Phase / Heizung AC 1:	13 A
Nennspannung:	230 V
Min. / Max. Aufnahmeleistung:	4,3 / 6,3 VA
Schutzart (Spritzwassergeschützt):	IP X4

Anschluss an das Versorgungsnetz als Festverdrahtung (Festanschluss).

Licht:

AC1 Schaltstrom:	1A
Schaltleistung:	max. 230W

Thermische Sicherheit:

Ofenfühler mit Übertemperatur-Sicherung, Abschalttemperatur 139°C.

Automatische Abschaltung nach max. 6 Stunden (je nach Werkseinstellung).

Optionale Saunatür-Überwachung bei eingestellter Vorwahlzeit:

- Ohne Heizbetrieb:
 - Die Vorwahlzeit wird mit dem Öffnen der Saunatür gelöscht.
- Mit Heizbetrieb bei Temperaturen unter 40°C:
 - Die Heizung wird abgeschaltet.
 - Ein Neustart der Steuerung ist erforderlich.
- Mit Heizbetrieb bei Temperaturen über 40°C:
 - Die Heizung schaltet nach 5 Sekunden offener Saunatür ab.
 - Die Heizphase wird nach dem Schliessen der Saunatür fortgesetzt.

Einstellbereiche:

Temperatur:	40-125 Grad Celsius über dem Ofen.
Vorwahlzeit:	in 15 Minuten Stufen
Min. Vorwahlzeit:	15 Minuten
Max. Vorwahlzeit:	23 Stunden 45 Minuten

Heizdauer: Automatische Abschaltung nach 6 Stunden *.

* Bei der Verwendung in Wohnblöcken, Hotels oder ähnlichen Standorten, muss der Betriebszeitraum auf maximal 12 Stunden begrenzt sein.



WE DO IT FIRST.

Anschlussplan

Saunasteuerung K2-NEXT

Abbildung 1



Abbildung 2



WE DO IT FIRST.

Abbildung 3

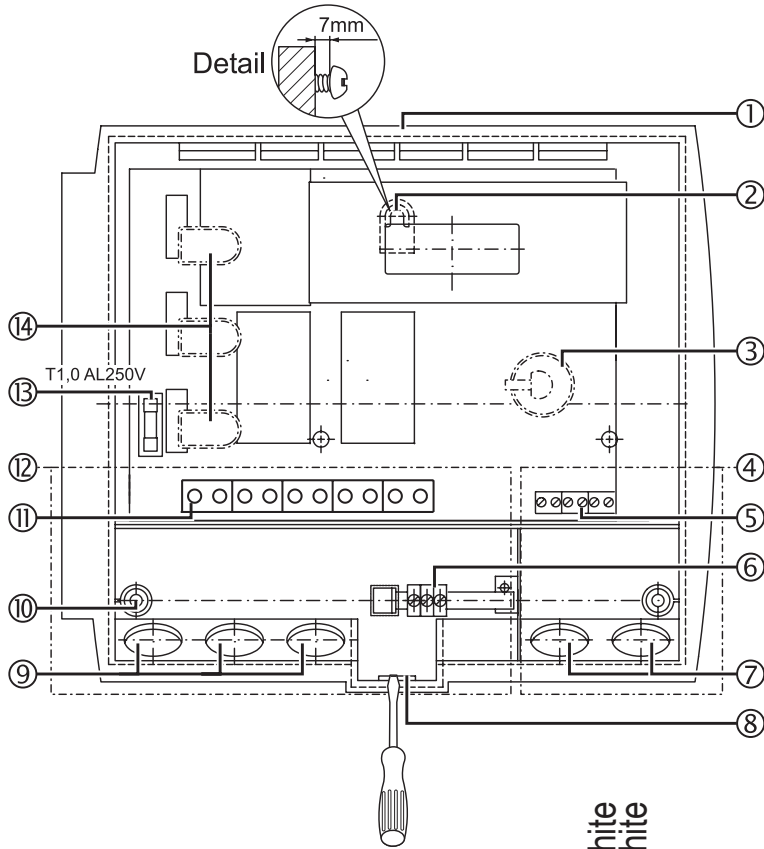
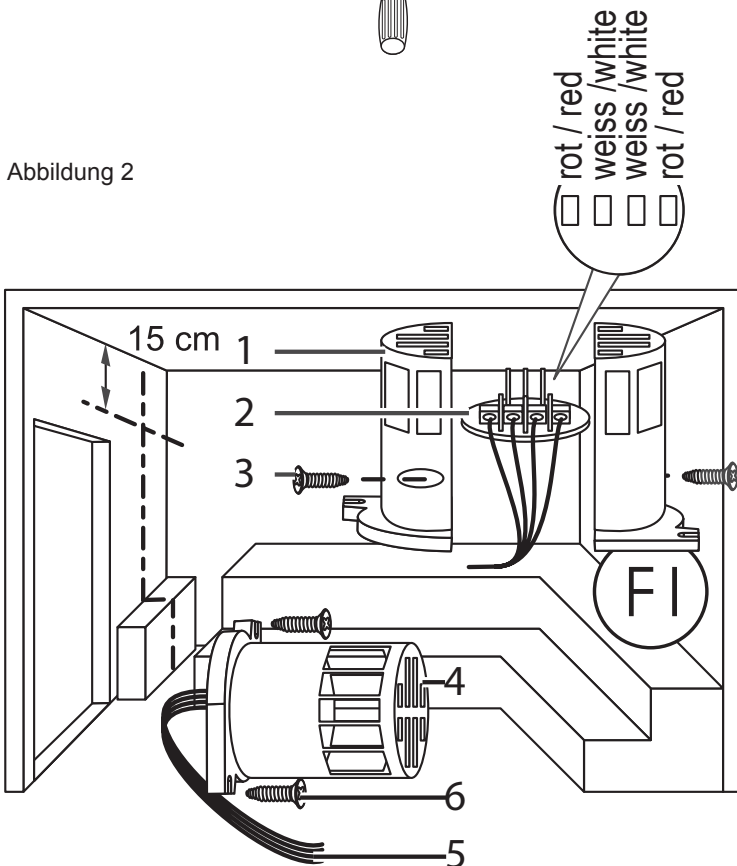

Abbildung 4



DE

WE DO IT FIRST.

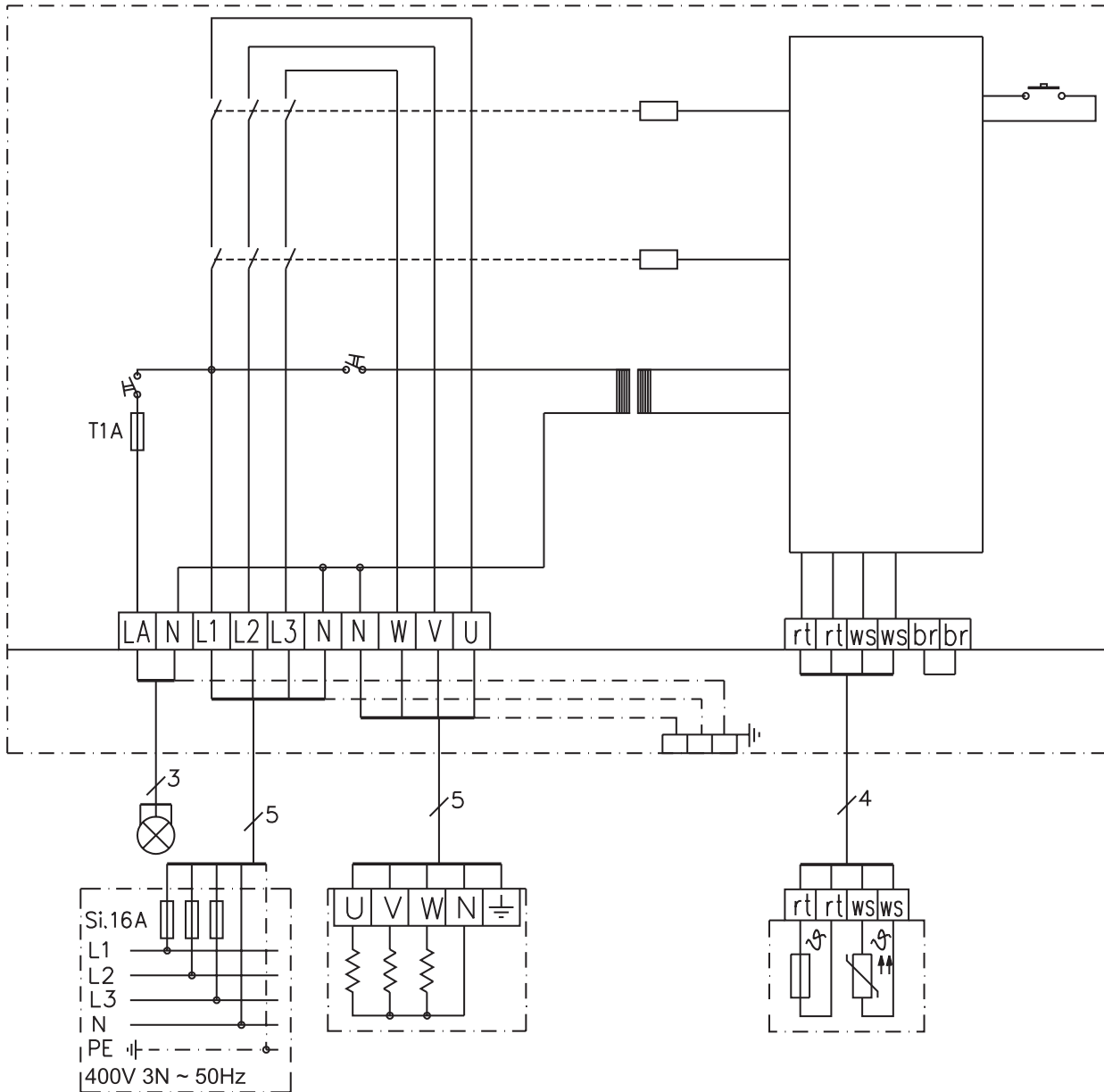
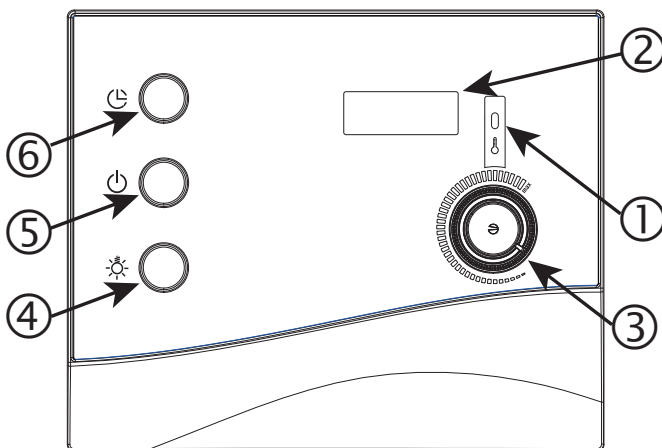

WORLD OF WELLNESS

sentiotec GmbH world of wellness Oberregauer Straße 48 4844 Regau, Austria

T +43 (0) 7672/277 20-800 F +43 (0) 7672/277 20-801

E info@sentiotec.com www.sentiotec.com